

FLEXIT[®]



94203-01
2003-08

MENU-S

N Monterings- og brukerveiledning

Kjøkkenhette for ekstern avtrekksvifte

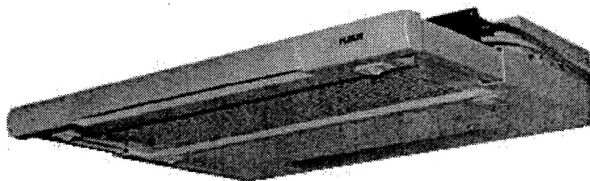

Ta vare på denne veiledningen for fremtidig bruk

Innhold

Beskrivelse	3
Installasjon	3
Plassering	3
Forberedelse for avtrekkskanal	3
Merk følgende	3
Frisklufttilførsel	3
Montering	3
Montering til ventilatorskap	3
Montering til krydderhylle	4
Montering til overskap	4
Justering av kjøkkenhettens frontlist	4
Tilkobling	4
Tilkobling av avtrekkskanal (Ø 125 mm)	4
Tilkobling til avtrekksvifte	4
Elektrisk tilkobling	4
Tilkobling av styrestrøm til ekstern vifte	5
Bruk	6
Tekniske data	6
Betjeningsknapper	6
Funksjon	6
Drift	6
Vedlikehold	7
Fettfilter	7
Lyspærer	7
Rengjøring	7

Våre produkter er i kontinuerlig utvikling og vi forbeholder oss derfor retten til endringer.

Vi tar også forbehold om eventuelle trykkfeil som måtte oppstå.

Beskrivelse

Flexit Menu-S kan brukes sammen med alle typer Flexit avtrekksvifter av typen ULV/USV/UKV. Produktet består av følgende deler (fig. 1):

1. Bryter for viftehastighet/Luftmengde
2. Lysbryter
3. Skjerm (uttrekkbar)
4. Rist med filter
5. Deksel for arbeidslys
6. Ledning med støpsel
7. Ledning med Flexit hurtigkobling
8. Distansestykker og veggfester til skap

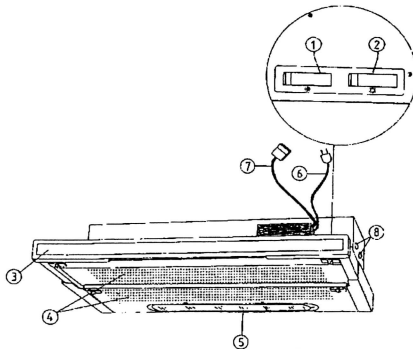

Figur 1

Kjøkkenheten er utstyrt med bryter for alternativ spenning for laveste viftehastighet. Bryteren (60V/90V) sitter innvendig bak filterrist.

60 V benyttes i forbindelse med Flexit sentral-avtrekksanlegg i mindre boliger/leiligheter.

Installasjon

Plassering

Kjøkkenheten er beregnet for vegg, under (ev. innfelt i) standard overskap (60 cm). **Avstand fra underkant filter til el-ovn må være minimum 50 cm. Avstand fra underkant filter til gassovn må være minimum 65 cm.** Normalt plasseres kjøkkenhettens underkant i nivå med underkant skap eller underkant pyntelist.

Forberedelse for avtrekkskanal

Det må lages åpning på ca. Ø200 mm i tak og eventuelle vegger som kanal skal passere gjennom.

Merk følgende

- Avtrekksluften må aldri slippes ut i røkkanal eller luftesjakter som fører til oppholdsrom.
- I forbindelse med utslipp av avtrekksluften må krav i byggeforskrifter følges (§ 8-52, må bl. a. ikke være til sjenanse for naboelighet).

Frisklufttilførsel

Avtrekkshetten suger ut ca 200 m³ luft pr. time på maks. Til dette kreves tilsvarende utluftåpninger på tilsammen ca 160 cm². Er boligen utstyrt med ildsted krever dette i tillegg utluftåpning på minst 300 cm² (byggeforskrifter §8-34.2). Se også NBI blad A 552.115 vedr. ildstedregler.

Montering

Det er gunstig å plassere el-kontakt i et av de øverste hjørnene av skapet. Skjær ut et hull i hjørnet på 120 x 120mm.

Montering til ventilatorskap

Hetten festes til undersiden av ventilatorskapet med 4 skruer (4,5 x 16mm). Bruk den vedlagte hullmalen (sjablon) til å merke av de 2 festene på innsiden av hver vegg. Mal for høyre (right) og venstre (left) side.

Festene kan ved behov bores opp til Ø2,0 mm. Dersom kjøkkenskapene har 20 mm veggtykkelse, fjernes de 2 sorte distansestykkene (nr. 8/fig. 1) på hver side av kjøkkenheten.

Kjøkkenheten skrues fast til overskapene fra innsiden av hetten etter at filterplaten, H (fig. 6), er løsnet. Filterplaten løsnes ved å skyve de 2 plastlåsene, L (fig. 7), mot hverandre. Når hetten er festet, settes filterplaten (H) på plass igjen.

Montering til krydderhylle

Framgangsmåte som beskrevet foran (i Montering til ventilatorskap), bortsett fra at festepunktene på hvert sideskap må føres ut med 16 mm, dvs. tilsvarende veggtykkelsen i et ventilatorskap.

Montering til overskap

Ta ut en passende utsparring i bunnen av skapet (hele skapbredden x min. 270 mm). Det kan ofte lønne seg å ta ut hele bunnen i skapet. Framgangsmåten videre blir som beskrevet foran (i Montering til ventilatorskap),

Justering av kjøkkenhettens frontlist

Kjøkkenventilatoren kan monteres til kjøkkenskap av varierende dybde. Frontlisten skal ligge jevnt med skapets front. Dette justeres ved hjelp av stopperne, P (fig. 2), etter at hetten er montert. Løsne skruene og tilpass stopperne, P, slik at når uttrekksdelen, G, er i bakre posisjon, flukter frontlisten med skapets front. Trekk til skruene.

Tilkobling

Tilkopling av avtrekkskanal (Ø 125 mm)
Avtrekkskanalen presses ned på hettens utløpsstuss. Kanalen festes til utløpsstuss med tape og slangeklemme/ev. 3 skruer.

Tilkopling til avtrekksvifte

Avtrekksviften monteres i skapet rett over hetten (USV), alternativt på loft (ULV). Dersom det vedskapmontering blir nødvendig kan en slangebit Ø125 benyttes for tilpassning.

Elektrisk tilkopling

Kjøkkenheten leveres med 1,5 m ledning og plugg for 230V enfase vekselstrøm. Dette krever en jordet stikkontakt med 10A sikringskurs i nærheten. Denne må plasseres slik at plugg lett kan trekkes ut ved service.

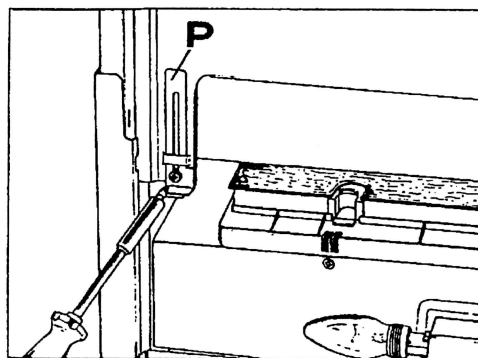

Figur 2

Tilkobling av styrestrøm til ekstern vifte

Tilkoplingen skal være utført i samsvar med gjeldende forskrifter for elektriske bygningsinstallasjoner og anvisningen nedenfor:

- Styrestrøm mot viften føres gjennom en 0,8 m lang kabel med spesialkontakt.
- Forbindelse mellom avtrekksvifte og kjøkkenhette besørgeres av en skjøtekabel med spesialkontakt i begge ender. Denne finnes i standard lengde på 1, 3, 6, 9 og 12 meter. Kabelen må plasseres med han-kontakt (merket med etikett) et stykke ned i overskapet for kjøkkenhette og kan følge samme gate som ventilasjonskanal fram til vifte (fig. 4).
- Skjøtekabelens spesialkontakter festes til vegg/bjelke med brakett som er påsatt kontakten (fig. 3). Denne kabel må forlegges av elektroinstallatør (forlegningsmåte 51 § 521.2). Det er viktig at kabelen har riktig lengde så unødvendig oppkveiling unngås. Det er heller ikke tillatt å skjøte flere skjøtekabler etter hverandre.
- Spesielt ved skapvifte type USV: Denne monteres rett over kjøkkenhetten og krever ingen skjøtekabel.

Figur 4

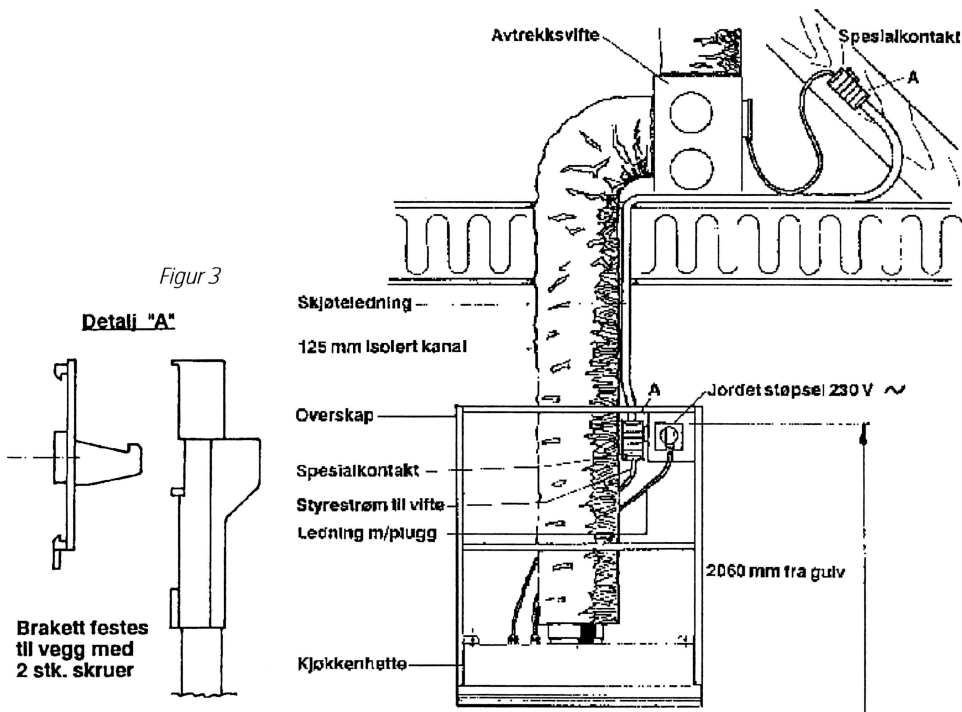

Bruk

Tekniske data

Merkespenning/frekvens: 230 V/50 Hz
Maks lampe-effekt: 2X40 W - E14

Betjeningsknapper

Hastighetsbryter 1: Regulerer viftehastigheten i tre trinn (se fig. 5)
Lysbryter 2: Av/på arbeidslys (se fig. 5)

Funksjon

Brukt dårlig luft fra kjøkken, bad og toaletter trekkes ut av huset via avtrekksviften. Frisk uteluft tilføres via ventiler i sove- og oppholdsrom. For å oppnå en god ventilasjon skal ventilene aldri stenges helt igjen. Luftgangen fra "rene" til "forurensede" rom motvirker at dårlig luft sprer seg i boligen.

Drift

Ventilasjonsmengden styres med kjøkkenhettens hastighetsbryter som har 3 trinn .

- Trinn 1: Normalventilasjon for mindre boliger/leiligheter.
Trinn 2: Normalventilasjon for større boliger. I denne stilling kjøres anlegget normalt til daglig.
Trinn 3: Forsert ventilasjon. Benyttes når det er økt behov for ventilasjon. Skjerm i innskjøvet posisjon.
Trinn 3: Benyttes under matlaging. Skjerm i uttrukket posisjon.

Før koking/steking tar til må skjerm trekkes helt ut og viftehastighet settes på trinn 2-3. Skyv inn skjermen og sett viftehastigheten på normalventilasjon når det ikke lenger forekommer matos eller lukt (se også egen veiledning for sentralavtrekksvifte).

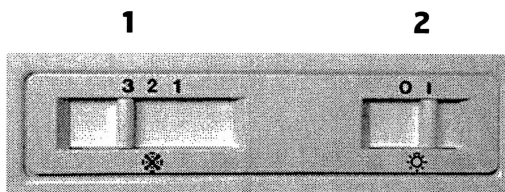

Figur 5

Viktig:

- Kok ikke noen ildsfarlige stoffer under hetten.
- Det må ikke flamberes under hetten.
- La aldri stekepanne med olje/fett stå uten tilsyn.
- Det må være tilfredsstillende ventilasjon av rommet om hetten brukes samtidig med apparater som brenner gass eller annet brennstoff.

Vedlikehold

Før vedlikehold skal hetten gjøres spenningsløs ved å trekke ut pluggen i stikkkontakten.

Fettfilter

Fettfilteret skal ved normal daglig bruk vaskes i varmt, sterkt såpevann eller oppvaskmaskin minimum annenhver måned. Filteret må vaskes oftere hvis hetten benyttes mer enn 4 timer daglig. Filterristene (G og H fig. 6) kan vippes ned ved at låsene (L) (fig. 7) på hver side trekkes inn mot midten av risten. Fjern filterristene ved å skyve plastklipsene N (fig. 8) mot hverandre. Fettfilteret kan nå trekkes ut.

Lyspærer

Skal du skifte lyspærer (40W/E14) vippes filterristen H ned. Lyspærene B, fig. 9, er nå tilgjengelig for utskifting.

Rengjøring

Selve hetten gjøres ren etter behov med mildt fettløsende vaskemiddel og lett fuktig klut. Bruk aldri slipende vaskemidler eller rensmidler som inneholder tynner eller alkohol.

Viktig: Mangel på rengjøring som foreskrevet vil øke faren for brann dersom et uhell skulle inntreffe.

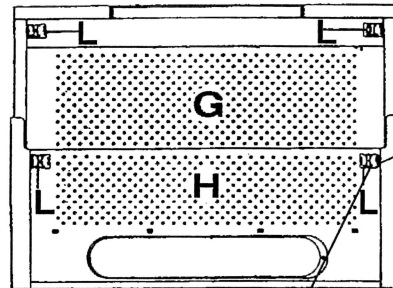

Figur 6

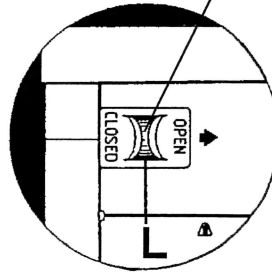

Figur 7

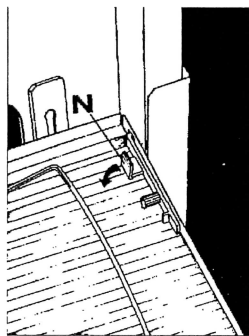

Figur 8

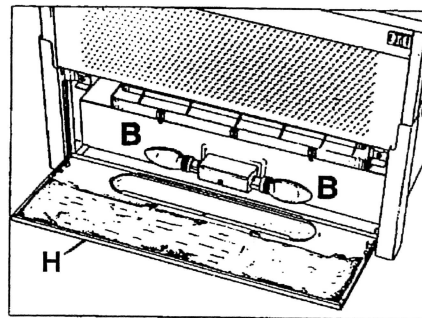

Figur 9

I henhold til forbrukerkjøpsloven gjelder det for forbruker 5 års reklamasjonsrett overfor forhandler på dette produktet. Dette produkt kommer inn under forskrift om elektrisk og elektronisk avfall (EE forskriften). Produktet skal ved fremtidig kassering leveres avfallsdeponi for gjenvinning (kostnadsfritt).

Flexit AS, Televeien 15, 1870 Ørje www.flexit.no

